

SUPER KORRIGAN - 1149

COMPACTE - 1200 W HMI



- **Type:** Projecteur de poursuite
- **Source:** 1200 W HMI
- **Alimentation:** magnétique - réamorçage à chaud
- **Optique:** zoom 7° à 14,5°

Projecteur de poursuite

Rendement exceptionnel et réamorçage à chaud

La poursuite à longue portée Super Korrigan, élue meilleur produit de l'année au LDI 2006, offre une qualité optique inégalée.

À même de satisfaire les théâtres les plus exigeants, elle se caractérise par un rendement lumineux exceptionnel, un réamorçage à chaud de la lampe, un faible encombrement et une alimentation magnétique séparée silencieuse.

Fonctions

- **Iris à fermeture totale :** amovible pour un remplacement rapide et facile ; fiabilité renforcée par plaques de protection thermique
- **Porte-gobo universel orientable :** gobos taille 'A', métal ou verre
- **Contrôle ergonomique de l'obturateur :** gradation et manipulation du projecteur possible avec une seule main. La souplesse de l'obturateur peut être ajustée à la convenance de l'opérateur
- **Obturateur mécanique :** gradation fine de la lumière tout en gardant une température de couleur constante et une répartition inégalée
- **Verre dépoli :** sur support basculant pour un passage rapide au flou
- **Guillotine horizontale (en option) :** masques haut et bas ajustables pour créer un format panorama
- **Porte-filtre intérieur :** pour une utilisation longue durée de verres dépolis, colorés ou dichroïques
- **Porte-filtre individuel amovible :** changement facile des gélatines
- **Changeur 6 couleurs de type 'boomerang' à relâchement automatique**
- **Réglage facile du zoom :** échelle graduée sur le côté du projecteur pour un réglage facile et rapide
- **Fourche orientable (en option) :** permet d'atteindre des angles extrêmes en position douche
- **Équilibrage parfait :** positionnement stable et manipulation sans à-coups, même dans les mouvements les plus infimes
- **Trépied :** parfaitement équilibré pour une très bonne stabilité avec une rotation souple pour une performance optimale. Installation facile, triple système de sécurité (chaînette, goupille, serrage par quart de tour)

Optique

- **Train optique calibré en usine :** voyage en toute sécurité dans la poursuite, ne nécessite aucun ajustement à l'arrivée (gain de temps) et garantit un faisceau identique sur toutes les poursuites du même type
- **Système optique SX :** optique à double-condenseur pour une définition exceptionnelle
- **Gobo:** excellente projection de gobos
- **Zoom optique variable :** projection parfaite quel que soit l'angle. Contrôle indépendant de la taille de l'image et de la netteté

Construction

- **Fabrication française:** contrôle total de tous les aspects de la production
- **Alimentation séparée :** compacte – manipulation aisée et maintenance rapide
- **Corps du projecteur :** tôle d'acier et peinture époxy assurent résistance et légèreté
- **Poignée ergonomique :** confort, sécurité et praticité, quelles que soient les positions d'utilisation
- **Pièces mobiles :** manipulation sans à-coups, même quand elles sont chaudes
- **Boutons et poignées imperdables :** garantie de sécurité supplémentaire pour la manipulation en hauteur ou pendant le transport
- **Accès facile à toutes les pièces :** nettoyage, changement de lampe et maintenance faciles
- **Composants sur supports amovibles :** réflecteur, lentilles, ventilateurs, etc... sur supports amovibles pour un gain de temps au nettoyage et une maintenance facile
- **Mini-rupteur:** pour un accès sécurisé à la lampe

Photo: 1149

DSFR103_1149 - 23/03/2022

Robert Juliat se réserve le droit de modifier sans préavis le contenu de ce document ou les caractéristiques de ses produits dans un souci permanent d'amélioration.

Robert Juliat S.A.S., 32 rue de Beaumont, 60530 Fresnoy-en-Thelle - France
Téléphone : +33 (0)3 44 26 51 89 - fax : +33 (0)3 44 26 90 79 - info@robertjuliat.fr
www.robertjuliat.fr



ROBERT JULIAT

Source



- **Type source:** Décharge
- **Puissance:** 1200 W
- **Douille:** SFC 15.5-6
- **Reamorçage à chaud:** oui

Lampes admissibles	Puissance*	Flux*	Température de couleur*	Durée*	IRC* (min)
CSR 1200W DE (GE)	1 200 W	110 000 lm	6000K	750 h	85
HMI 1200W/DXS (Osram)	1 200 W	110 000 lm	6000K	1 000 h	90
MSI 1200 (Philips)	1 200 W	110 000 lm	5600K	1 000 h	80

(*) données fabricants

Optique

Caractéristiques

- **Type:** Zoom
- **Angle du faisceau:** 7° à 14,5°
- **Longueur focale:** 283 - 589 mm

Filtre

- **Forme:** Rond
- **Taille standard:** 210 mm (8.3 in)

Gobo

- **Taille:** A
- **Matière:** Métal
Verre

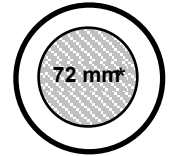

100 mm

*Taille maximale de l'image

Photométrie

avec source HMI 1200W/DXS (Osram)

• Optique @ 7°

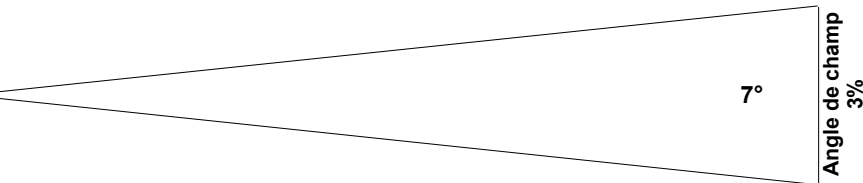
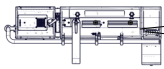

Intensité
1 500 000 cd

Distance	15 m	20 m	25 m	30 m	35 m	40 m
Diamètre	1,8 m	2,4 m	3,1 m	3,7 m	4,3 m	4,9 m
Eclairement	6 700 lux	3 800 lux	2 450 lux	1 700 lux	1 250 lux	940 lux
Distance	50 ft	65 ft	80 ft	100 ft	115 ft	130 ft
Diamètre	6,1 ft	8 ft	9,8 ft	12,2 ft	14,1 ft	15,9 ft
Eclairement	610 fc	360 fc	240 fc	160 fc	120 fc	90 fc

• Optique @ 14,5°

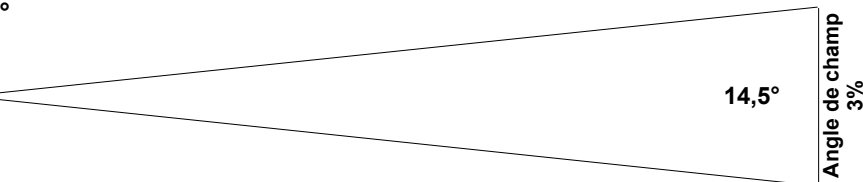
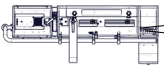

Intensité
460 000 cd

Distance	15 m	20 m	25 m	30 m	35 m	40 m
Diamètre	3,8 m	5,1 m	6,4 m	7,6 m	8,9 m	10,2 m
Eclairement	2 050 lux	1 200 lux	740 lux	520 lux	380 lux	290 lux
Distance	50 ft	65 ft	80 ft	100 ft	115 ft	130 ft
Diamètre	12,7 ft	16,5 ft	20,4 ft	25,4 ft	29,3 ft	33,1 ft
Eclairement	190 fc	110 fc	75 fc	47 fc	35 fc	28 fc

Dimensions et poids

Projecteur

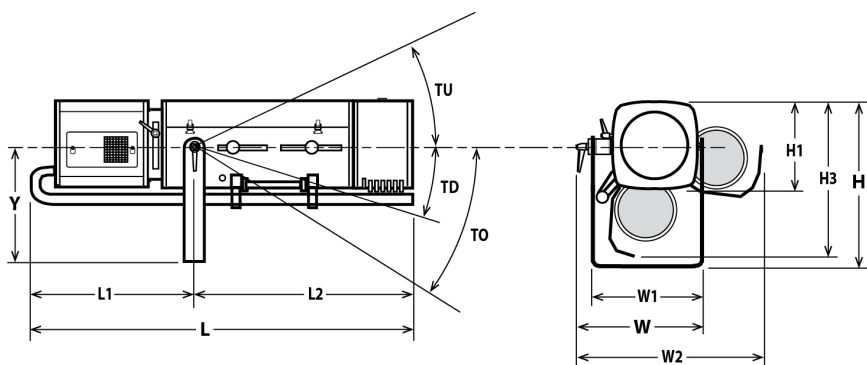

Poids: 33 kg (72,6 lbs)

Hauteur	Longueur	Largeur	Fourche	Tilt	Option
H= 450 mm (17,7 in)	L= 1260 mm (49,6 in)	W= 410 mm (16,1 in)	Y= 325 mm (12,8 in)	TU= 45°	TO= 65°
H1= 250 mm (9,8 in)	L1= 580 mm (22,8 in)	W1= 350 mm (13,8 in)		TD= 40°	
H3= 460 mm (18,1 in)	L2= 680 mm (26,8 in)	W2= 570 mm (22,4 in)			

Emballage

- Poids : 93 kg (204,6 lbs)
- Volume : 0,58 m³ (20,48 ft³)

Alimentation

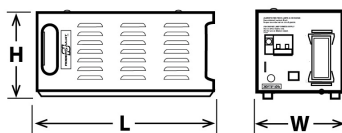

- Largeur: W= 185 mm (7,3 in)
- Hauteur: H= 200 mm (7,9 in)
- Longueur: L= 450 mm (17,7 in)
- Poids: 24 Kg (52,8 lbs)

Installation

- Distance minimale entre l'appareil et une surface illuminée: 2,8 m (9,2 ft)
- Position d'utilisation:

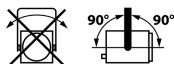

Construction

- Matière: Tôle d'acier - Aluminium
- Couleur: Noir
- Refroidissement: Ventilateur silencieux
- Température ambiante maximale (Ta): 40°C (104°F)
- Température maximale du produit (Tc) : 230°C (446°F)
- Energie totale dissipée: 5 290 BTU/h
- Indice de protection: IP20

Garantie

- Produit: 2 ans
- Voir Conditions Générales de Vente

Approbations



- Matière alimentation: Tôle d'acier - Aluminium
- Couleur alimentation: Noir
- Refroidissement alimentation: Convection naturelle
- Ta alimentation: 40°C (104°F)
- Tc alimentation: 60°C (140°F)

Compatibilité électrique

- 220/230 V - 50 Hz
- 245 V - 50 Hz
- 110/120 V - 60 Hz
- 208 V - 60 Hz
- ~~220/230 V - 60 Hz~~
- ~~100 V - 50 Hz~~
- ~~100 V - 60 Hz~~
- Sélection: en interne

Raccordement secteur



- Type: cordon attenant
- Câble: H07RNF 3G1.5
- Longueur: 3 m (9,8 ft)
- Connecteur d'alimentation: CEE 7/7 (2P+T NF/Schuko)

Consommation électrique

Tension	Fréquence	Courant	Puissance	Facteur de puissance
230 V	50 Hz		1550 W	
120 V	60 Hz			
245 V	50 Hz			

Alimentation

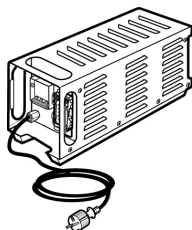







- Alimentation: Séparée - magnétique
- Cordon montée de lampe: Cordon attenant sur projecteur - longueur: 3 m (9,8 ft)
Type: 18G1,5 JZ 602-RC (CE-UL/CSA) avec connecteur Harting Han® 16x16A+T
- Distance max. entre projecteur et alimentation: 25 m (82 ft)
- Contrôle: Local
- Protection: Principal: Disjoncteur 2P2D 16A courbe C / Electronique: Disjoncteur 2P2D 6A courbe C





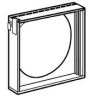

Modèle



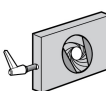





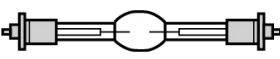
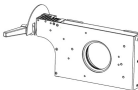





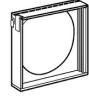

1149	Projecteur de poursuite 1200 W HMI - 1149 Super Korrigan - 7/14,5° - alimentation magnétique
-------------	--

Options

PCP1716A	Connecteur d'alimentation IEC60309 6h 16A 2P+T bleu (P17)	
FRO/1117PV	Fourche renforcée orientable	
FRO/SMDPV	Fourche renforcée orientable équipée capteur TILT SpotMe (type D)	
PG80	Kit guillotine Ø80mm (G80+ GR120+ kit adaptation)	
M210TM	Changeur 6 couleurs "à tirettes"	
CAV700P1	Cassette avant à double-glissière pour accessoires 215x215mm (en lieu et place du changeur "boomerang")	
CAG/C	Option commandes à gauche pour poursuite Compacte (Iris/Obturbateur/Dépoli/Changeur couleur)	
FC1459	Flight-case pour gamme Compacte / pied GT / alimentation / accessoires - Dim: 1340x710x700mm - Poids: 55 Kg	

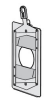
Accessoires

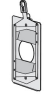
CCU1	Cassette iris à fermeture totale - Ø72mm - Poids: 1,33 Kg 1 inclus	
PF1011	Porte-filtre métal Ø210 mm 6 inclus	
SGUP2	Porte-gobo universel (métal, verre, dépoli) taille "A" 1 inclus	
VDM100	Verre dépoli Ø97mm sur support 1 inclus	
M210B	Changeur 6 couleurs "boomerang" - Poids: 3,36 Kg 1 inclus	
TC1149	Valise de maintenance - Poids: 1,65 Kg 1 inclus	
HMI 1200W/DXS	Lampe HMI 1200W/DXS - Osram SFc 15.5-6 1200 W 1000 h 6000 K	
CCU1SM	Cassette iris à fermeture totale avec capteur de position pour système SpotMe - Ø72mm	

GT1000	Trépied - CMU= 40 Kg - hauteur max: 1550mm - Poids: 9,27 Kg	
GT4000	Trépied avec chaînette de sécurité - CMU= 130 Kg - hauteur max: 1030 mm - Poids: 7,91 Kg	
GT4000RSM	Trépied, tête montée sur roulement à billes, avec chaînette de sécurité et capteur PAN SpotMe - CMU= 130 Kg - hauteur max: 1030 mm	
GT4000S	Trépied sans chaînette de sécurité - CMU= 130 Kg - hauteur max: 1030 mm - Poids: 8,65 Kg	
JPP	Jambe pour projecteur de pont - Poids: 3,6 Kg	
T1000	Tête rotative pour poursuite avec support spigot - Poids: 1,82 Kg	
T4000	Support poursuite pour structure Ø50mm (suspension ou appui) - CMU= 100 Kg - Poids: 4,88 Kg	
T4000RSM	Support poursuite, tête montée sur roulement à billes, avec capteur PAN SpotMe - CMU= 100 Kg - Poids: 8,53 Kg	
CAV700A	Cassette avant à double-glissière pour accessoires 215x215mm - Poids: 0,52 Kg	
FCM100R	Filtre correcteur 1/2 CTO (Rosco #3408) Ø97 mm sur support	
VD120	Verre dépoli 120x120mm	
FRO/1017PD	Fourche renforcée orientable - Poids: 4,33 Kg	
FRO/SMDPD	Fourche renforcée orientable équipée capteur TILT SpotMe (type D)	
G80	Guillotine horizontale Ø80mm - Poids: 0,37 Kg	
GR120	Glissière réductrice pour porte gobo SGUP (si option PG80) - Poids: 0,2 Kg	
Kit G80	Kit guillotine Ø80mm (G80+ GR120+ kit adaptation) - Poids: 0,69 Kg	
M210T	Changeur 6 couleurs "à tirettes" - Poids: 3,67 Kg	
M210TVCL	Cache lumière pour changeur couleur à tirettes M210T - Poids: 1,98 Kg	
Kit TELRAD	Viseur de poursuite Telrad avec extension et kit d'adaptation universel - Poids: 1,23 Kg	